



# FJERNBETJENING

Ved brug sammen med CVL-Link

FJERNKONTROL

---

DANSK

BETJENINGSVEJLEDNING



INDHOLD

**GENEREL ADVARSEL 3****FJERNBETJENINGEN 4**

RUND FJERNBETJENING 5

SORT FJERNBETJENING 8

ALU FJERNBETJENING 9

**SERVICE 12****MILJØHENSYN 13**

**GENEREL ADVARSEL**

- Produktet er udviklet og produceret i henhold til DS/EN 60335-1.
- Dette produkt er kun beregnet til brug i private hjem. Hvis det benyttes til andre formål bortfalder reklamationsretten.
- Al installation skal udføres af en faguddannet tekniker i overensstemmelse med anvisningerne fra Thermex Scandinavia A/S (Thermex) og gældende lovgivning.
- Thermex fraskriver sig ethvert ansvar for skader, der er opstået som følge af forkert installation, montering, brug eller forkerte indstillinger.

**FØR MONTERING/IBRUGTAGNING**

- Kontrollér produktet for transportskader, fejl og mangler straks ved modtagelsen.
- Transportskader anmeldes straks ved modtagelse til transportfirma og Thermex.
- Fejl og mangler skal anmeldes til Thermex inden 8 dage efter modtagelsen, og senest inden montering/ibrugtagning.

**MONTERING**

- Læs altid denne vejledning grundigt igennem INDEN monteringen af produktet påbegyndes.

**BETJENING**

- Læs altid denne vejledning grundigt igennem INDEN anvendelsen af produktet påbegyndes.
- Gem altid denne vejledning til senere brug.
- Afbryd altid strømforsyningen til produktet forud for vedligehold eller reparation.
- Reparer eller udskift ikke nogen af produktets dele, medmindre det udtrykkeligt er anbefalet i betjeningsvejledningen.
- Al form for reparation skal udføres af en faguddannet tekniker.
- Produktet må kun benyttes af børn under 8 år, personer med fysiske, psykiske eller sensoriske funktionsnedsættelser, samt personer der mangler erfaring eller viden, såfremt disse personer er under opsyn, eller har modtaget den nødvendige oplæring i at kunne anvende produktet på en sikker måde.
- Børn skal være under opsyn, således at de ikke leger med produktet.
- Rengøring og vedligehold må kun udføres af børn, hvis de er under opsyn.

## FJERNBETJENINGEN

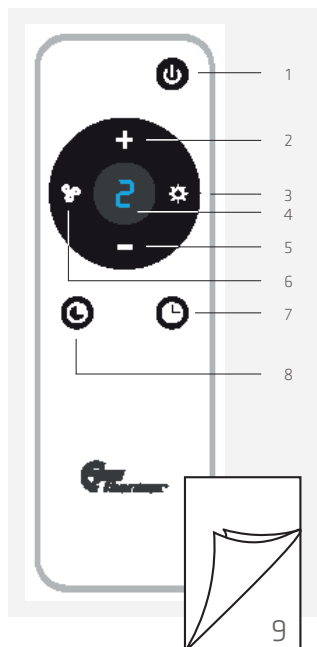

1. Sluk fjernbetjening
2. +-knap
3. Lys
4. Display
5. --knap
6. Udsugning
7. Periodisk udsugning
8. Eftersug

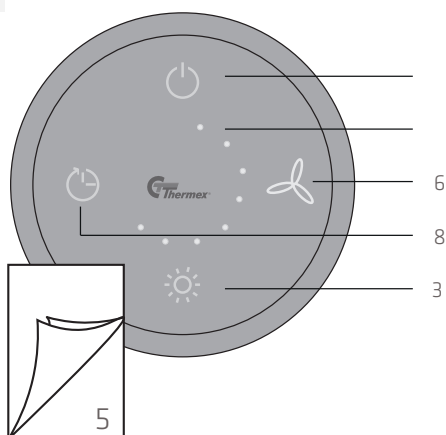

## RUND FJERNBETJENING

Fjernbetjeningen anvender et radiofrekvenssystem(868 MHz), der gør det muligt at styre emhættens funktioner på op til otte meters afstand (afstanden kan mindskes, hvis signalet forstyrres af f.eks. en væg eller et møbel).

- Fjernbetjeningen tændes ved tryk på hvilken som helst knap
- Ved tryk på en funktionsknap vises niveauindikationen for den valgte funktion
- Fjernbetjeningen går automatisk i dvale efter ca. 10 sek.

### 1. TÆND/SLUK

Tryk på knappen tænd/sluk vil henholdsvis tænde og slukke for emhættens udsugning og lys. Når der tændes, vil den starte udsugningen på niveau 2 og lyset på niveau 4.

### 2. NIVEAUINDIKATION

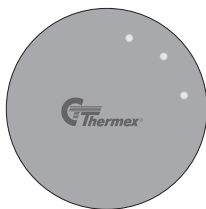

Niveau 1 - 15 min.

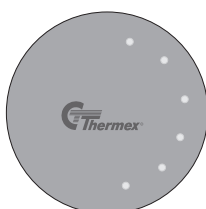

Niveau 2 - 30 min.

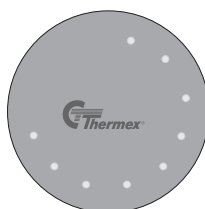

Niveau 3 - 45 min.

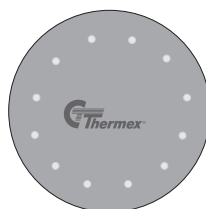

Niveau 4 - 60 min.

### 3. UDSUGNING

Tryk på knappen udsugning for at starte emhætten. Emhætten vil altid starte på niveau 1 og har i alt 4 niveauer.

### 4. EFTERSUG

Eftersug betyder, at emhætten vil slukke automatisk efter 15 minutter, hvilket indikeres som niveau 3 på fjernbetjeningen. Eftersug anbefales efter endt madlavning i stedet for at slukke emhætten helt. Derved suges resterende mados ud af rummet.

Eftersug kan afbrydes ved at trykke på knappen eftersug, når funktionen er aktiv.

### 5. LYS

Lyset på emhætten tændes ved at trykke på lysknappen. Dette kan gøres uafhængigt af, om motoren er i drift. Lyset vil starte på niveau 4 og kan dæmpes ved gentagende tryk på lysknappen.

## DEKORATIONSLYS

BEMÆRK: Dette er kun gældende for emhætter med dekorationslys.

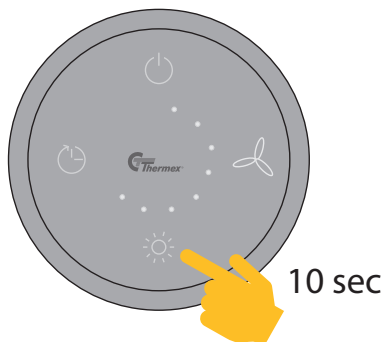

Dekorationslyset aktiveres ved at holde lysknappen inde i ca. 10 sekunder. Lysknappen vil efterfølgende blinke. Tryk derefter på lysknappen indtil dekorationslyset har den ønskede farve.

SLUKKET - HVID - RØD - GRØN - BLÅ - FADE/FARVESKIFT

Når den ønskede farve er valgt, kvitteres ved at trykke og holde lysknappen inde i ca. 5 sekunder.

## OPKOBLING AF EKSTERN UDSTYR

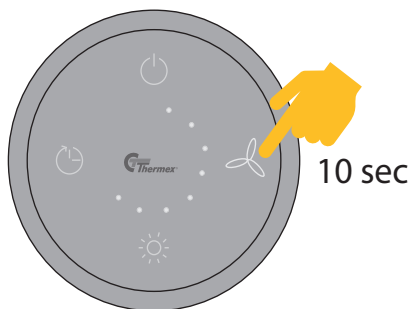

Ved tilslutning af ekstern udstyr som f.eks. Thermex trådløse Link produkter, skal emhætten

åbnes op for parring med udstyret. Dette gøres ved at holde udsugningsknappen inde i ca. 10 sekunder. Emhætten vil derefter være åben for at tilslutte sig til eksternt udstyr.

## OPKOBLING MELLEM FJERNBETJENING OG EMHÆTTE

Da der anvendes et radiofrekvenssystem i mellem fjernbetjening og emhætte, skal de to enheder kobles op mod hinanden. Når du modtager din emhætte, er denne koblet op med fjernbetjeningen fra fabrikken. Hvis der er tale om en ny fjernbetjening eller emhætte, er det muligt at koble disse op med hinanden.

Det gøres i følgende trin:

- Afbryd hovedstrømmen til emhætten. Strømmen skal være frakoblet minimum 30 sekunder, for at sikre at elektronikken nulstilles. Det er ikke nok at lys og sug på emhætten er slukket.
- Afmonter bagsiden af fjernbetjeningen ved at fjerne de to skruer.
- Sæt strøm til emhætten. Der vil komme et bip fra emhætten, ellers har strømmen ikke været frakoblet længe nok. Emhætten er nu åben for paring med fjernbetjeningen de efterfølgende 8 sekunder.
- Tryk på "Pair" knappen som er placeret ved batterierne inde i fjernbetjeningen. Hvis parringen er udført korrekt, vil fjernbetjeningen begynde at styre emhættens funktioner.
- Monter bagsiden på fjernbetjeningen.

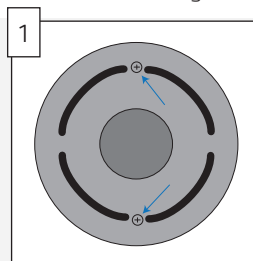

1 Afmonter bagsiden af fjernbetjeningen ved at fjerne de to skruer

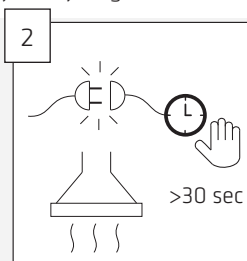

2 Afbryd forsyningen til emhætten i mere end 30 sek.

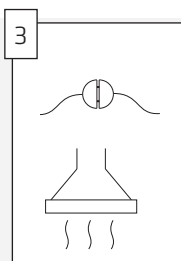

3 Tilslut forsyningen til emhætten

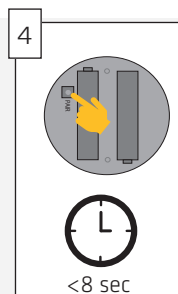

4 Tryk på "Pair" knappen på fjernbetjeningen lige umiddelbart efter og inden for 8 sek

## RENGØRING OG BATTERISKIFT

### RENGØRING

Fjernbetjeningen tørres over med fugtig klud med opvaskemiddel for at holde overfladen ren.

### BATTERISKIFT

Fjernbetjeningen anvender 2 stk. 1,5V AA batterier. Batterierne bør skiftes når tænd/sluk knappen begynder at blinke ved tryk.

- Afmonter bagsiden af fjernbetjeningen, ved at skrue de to skrue ud.
- Udskift batterierne. Vær opmærksom på at få vendt batterierne korrekt.
- Sæt bagsiden på fjernbetjeningen igen.

## SORT FJERNBETJENING

Fjernbetjeningen anvender et radiofrekvenssystem, der gør det muligt at styre emhættens funktioner på op til 8 meters afstand (afstanden kan mindskes, hvis signalet forstyrres af en væg og/eller et møbel, samt når batterierne er ved at være opbrugte).

Når en knap aktiveres på fjernbetjeningen, lyser dioden på fjernbetjeningen.

Første gang fjernbetjeningen tages i brug, skal det medfølgende batteri monteres:

- Fjern beskyttelsesfolien der sidder omkring batteriet.
- Afmonter klappen på bagsiden af fjernbetjeningen, ved at udløse den lille klips.
- Sæt batteriet i. BEMÆRK: vær opmærksom på at få vendt batteriet korrekt.
- Sæt klappen på fjernbetjeningen igen.
- Fjernbetjeningen er nu klar til brug.

Da der anvendes et radiofrekvenssystem i mellem fjernbetjening og emhætte, skal de to enheder kobles op mod hinanden. Når du modtager din emhætte, er denne koblet op med fjernbetjeningen fra fabrikken. Forbindelsen mellem de to enheder kan dog tapes, hvorefter de skal kobles op igen.

Det gøres i følgende trin:

- Sørg for at der er batteri i fjernbetjeningen.
- Afbryd hovedstrømmen til emhætten i ca. 1 min (det er ikke nok at lys og sug på



emhætten er slukket).

- Sæt strøm til emhætten.
- Aktiver en af funktionerne på fjernbetjeningen. Dette skal gøres inden der er gået 8 sekunder, fra strømmen er blevet sluttet til emhætten.
- Hvis parringen mislykkes, start da forfra på processen.

#### UDSUGNING

Udsugning aktiveres ved at trykke på tænd/sluk udsugning. Starter altid på trin 1, svarende til 15 minutter forceret drift.

Tiden øges ved at trykke på (+)-knappen og sænkes ved at trykke på (-)-knappen. Hvis tiden er sat på højeste trin, og der trykkes på (+)-plusknappen, vil der lyde to bip fra emhætten, for at indikere, at sugetiden ikke kan øges yderligere. På samme måde, vil der lyde to bip fra emhætten, hvis der trykkes på (-)-knappen, når emhætten er sat på laveste trin.

Den forceret udsug slukkes ved at trykke på tænd/sluk udsugning, uanset hvilken trin den er indstillet til.

#### LYS

Lyset på emhætten tændes og slukkes ved at trykke på knappen tænd/sluk lys. Dette kan gøres uafhængigt af, om emhætten er i drift.

## ALU FJERNBETJENING

Fjernbetjeningen anvender et radiofrekvenssystem, der gør det muligt at styre emhættens funktioner på op til otte meters afstand (afstanden kan mindskes, hvis signalet forstyrres af f.eks. en væg eller et møbel, samt når batterierne er ved at være opbrugte).

Når fjernbetjeningen er tændt, vil displayet lyse. Fjernbetjeningen slukkes ved at trykke på knappen sluk fjernbetjening.

**BEMÆRK:** Hvis fjernbetjeningen slukkes, vil alle de aktiverede funktioner deaktiveres. Periodisk udsugning vil dog fortsat være aktiveret.

Fjernbetjeningen går i standby, hvis den ikke anvendes i ca. 10 sekunder. Dette sker for at spare på strømmen i fjernbetjeningen. Fjernbetjeningen aktiveres igen ved et tryk på en hvilken som helst knap.

### UDSUGNING

Tryk på knappen udsugning for at starte emhætten. Emhætten vil altid starte på trin 1, hvilket svarende til en driftperiode på 15 min. Emhætten har i alt fire trin, som reguleres ved brug af +- og --knappen. Det valgte trin vises i displayet.

Ved betjening af emfangets trin 1-4 åbner spjældet i henholdsvis 15-30-45 eller 60 minutter, hvorefter den lukker sig tilbage på grundventilationsindstillingen.

**BEMÆRK:** Er suget aktiveret, og der trykkes på knappen udsugning, vil det valgte trin for suget vises i displayet.

Udsugningen slukkes ved at trykke på --knappen til der står 0 i displayet. Ligeledes slukkes udsugningen, hvis fjernbetjeningen slukkes.

### LYS

Lyset på emhætten tændes ved at trykke på knappen lys. Dette kan gøres uafhængigt af, om motoren er i drift.

**BEMÆRK:** Er lyset tændt og der trykkes på knappen lys, vil det valgte trin for lysstyrken vises i displayet.

Lyset tændes altid på fuld styrke, men har fire trin. Regulering af lysstyrken sker ved at bruge +- og --knapperne. Lyset slukkes ved at trykke på --knappen til der står 0 i displayet. Ligeledes slukkes lyset, hvis fjernbetjeningen slukkes.

### PERIODISK UDSUGNING

Periodisk udsugning betyder, at emhætten én gang i timen kører med forceret sug i 5 minutter(trin 1), 10 minutter(trin 2), eller 15 minutter(trin 3, 4) for at skifte luften i køkkenet.

Periodisk udsug tændes ved at trykke på knappen periodisk udsug. Dette kan gøres uafhængigt af, om emhætten og lyset er i drift.

Tiden, periodisk udsug skal køre, justeres ved at trykke på +- og --knapperne. Når der står 1 i displayet kører emhætten i 5 minutter, når der står 2 kører emhætten i 10 minutter osv.

Periodisk udsug slukkes ved at trykke på knappen periodisk udsug, og trykke på -- knappen indtil der står 0 i display. Funktionen slukkes IKKE selvom fjernbetjeningen lukkes.

### EFTERSUG

Ved aktivering af eftersug, vil emhætten slukke efter 15 min. Tiden for eftersug kan ændres ved efterfølgende at trykke på +- og --knapperne, 1 = 5 min, 2 = 10 min, 3 = 15 min, 4 = 20 min.

## FØR BRUG

Fjernbetjeningen anvender 3 stk. AAA batterier. Første gang fjernbetjeningen tages i brug, skal de medfølgende batterier monteres:

- Afmonter klappen på bagsiden af fjernbetjeningen, ved at skrue den lille skrue ud.
- Sæt batterierne i fjernbetjeningen. Vær opmærksom på at få vendt batterierne korrekt.
- Sæt klappen på fjernbetjeningen igen.
- Fjernbetjeningen er nu klar til brug.

## OPKOBLING MELLE M FJERNBETJENING OG EMHÆTTE

Da der anvendes et radiofrekvenssystem i mellem fjernbetjening og emhætte, skal de to enheder kobles op mod hinanden. Når du modtager din emhætte, er denne koblet op med fjernbetjeningen fra fabrikken. Dog kan forbindelsen mellem de to enheder tabes, hvorefter de skal kobles op igen.

Det gøres i følgende trin:

- Afbryd hovedstrømmen til emhætten (det er ikke nok at lys og sug på emhætten er slukket). Strømmen kan frakobles på den afbryder der sidder på printboksen til emhætten. Strømmen skal være frakoblet minimum 30 sekunder, for at sikre at elektronikken nulstilles.
- Sørg for at fjernbetjeningen er klargjort, med batterier isat. Kontroller at fjernbetjeningen kan aktiveres.
- Sæt strøm til emhætten. Der vil komme et bip fra emhætten, ellers har strømmen ikke været frakoblet længe nok.
- Tænd for fjernbetjeningen ved at aktivere en af funktionerne og brug +- eller --knappen til at regulere funktionen. Dette skal gøres inden, der er gået 8 sekunder, fra strømmen er blevet sluttet til emhætten
- Hvis parringen er udført korrekt, vil fjernbetjeningen begynde at styre emhættens funktioner.
- Hvis parringen mislykkes, start da forfra på processen.

## RENGØRING OG VEDLIGEHOLD

### RENGØRING

Fjernbetjeningen tørres over med en fugtig klud med opvaskemiddel for at holde overfladen ren.

### BATTERISKIFT

Batterierne i fjernbetjeningen skal skiftes, når de er opbrugt. Hvor lang levetid, der er på batterierne, kommer an på typen af batterier, og hvor meget fjernbetjeningen benyttes. Batterierne skal skiftes, når fjernbetjeningen ikke længere kan styre emhætten.

Batterierne skiftes på følgende måde:

- Afmonter klappen på bagsiden af fjernbetjeningen, ved at skrue skruen ud.
- Fjern de gamle batterier fra fjernbetjeningen.
- Sæt nye batterier i. Vær opmærksom på at få vendt batterierne korrekt.

- Sæt klappen på fjernbetjeningen igen.
- Fjernbetjeningen er nu klar til brug.

## SERVICE

Før du melder service på dit Thermex produkt, er det vigtigt, at du har læst monterings- og/eller betjeningsvejledningen grundigt igennem. Det tilsikrer, at Thermex kan yde dig den bedst mulige assistance.

Serviceafdelingen hos Thermex kan kontaktes med henblik på:

- Teknisk support til montering og installering af dit produkt.
- Præcisering af funktionaliteter i dit produkt.
- Serviceanmodning under reklamationsretten på dit produkt.

Forsøg altid inden en serviceanmodning under reklamationsretten at afbryde strømforsyningen til produktet i ca. 5 minutter. Tilslut derefter strømmen igen, for at se om problemet er afhjulpet.

Hvis produktet stadig ikke fungerer korrekt, og punkterne i fejlfindingsoversigten er gennemgået, kontakt da serviceafdelingen.

**BEMÆRK:** Ved henvendelser inden for reklamationsretten, vil du blive bedt om dokumentation for dit køb i form købskvittering. Gem derfor altid din købskvittering.

Inden henvendelse vedrørende serviceanmodninger indenfor reklamationsretten er det vigtigt at have alle de nødvendige oplysninger parat:

- Fejlbeskrivelse
- Oplysninger om købet
- Navn, adresse, telefonnummer og evt. e-mailadresse

Serviceanmodninger under reklamationsretten kan ske ved at udfylde serviceformularen på [www.thermex.dk/service](http://www.thermex.dk/service), hvor også servicebetingelserne kan læses.

Henvendelser vedrørende teknisk support eller præcisering af funktionaliteter kan ske ved at sende en forespørgsel til [service@thermex.dk](mailto:service@thermex.dk) eller på tlf. +45 9892 6233.

FEJLSØGNINGSOVERSIGT

PROBLEM	MULIG ÅRSAG	LØSNING
Der er ingen lys i fjernbetjeningen.	Der er ingen batterier i fjernbetjeningen.	Sæt batterier i fjernbetjeningen.
	Der er ikke mere strøm på batterierne.	Udskift batterierne.
	Fjernbetjeningen er slukket.	Tænd fjernbetjeningen ved at trykke på den funktion som ønskes anvendt.
	Fjernbetjeningen er gået i standby.	Aktiver fjernbetjeningen ved at trykke på en vilkårlig tast.
Når strømmen har været taget fra emhætten, tabes forbindelsen mellem emhætte og fjernbetjening.	Når strømmen sluttes til emhætten, er den klar til at blive parret op med enhver type radiofrekvensstyret enhed f.eks. alarmsystemer, ringeklokker ol. Emhætten vil altså oprette forbindelse til ethvert produkt, der anvender det samme frekvensområde inden for de første 8 sekunder efter at strømmen er tilsluttet.	Sørg for at ikke andre radiofrekvensstyrede systemer startes op sammen med emhætten, og sørg for at aktivere fjernbetjeningen inden for de første 8 sekunder efter at strømmen er tilsluttet for at sikre at emhætte og fjernbetjening er forbundet.

## MILJØHENSYN

### EMBALLAGE

Emballagen skal bortskaffes i overensstemmelse med gældende regler for affaldshåndtering.

### SKROTNING AF PRODUKTET



Symbolet  på produktet eller den ledsagende dokumentation angiver, at dette produkt ikke må bortskaffes som husholdningsaffald, men skal afleveres på nærmeste opsamlingscenter for genbrug af elektrisk og elektronisk udstyr